

側面図

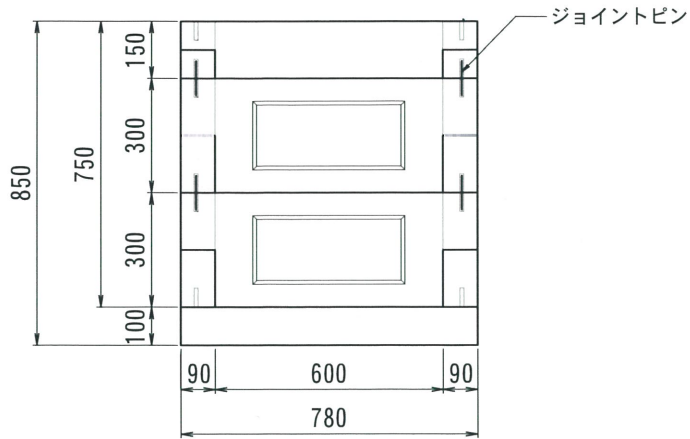

へース 600

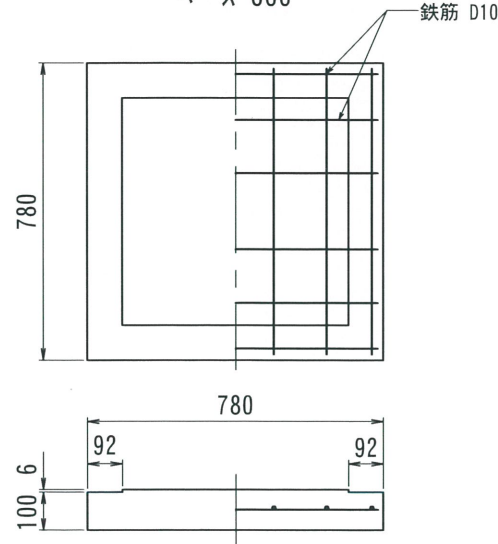

ハ° 礼型600 H-300

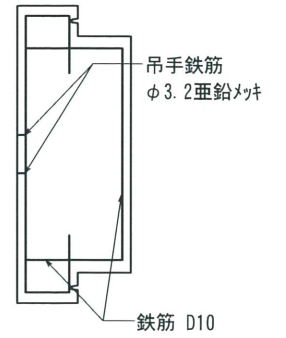
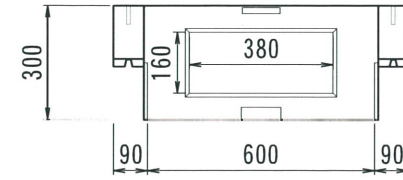

ハ° 礼型600 H-150

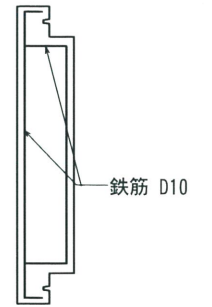
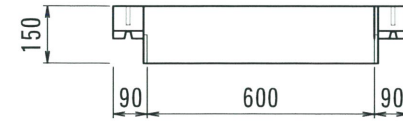

平面図

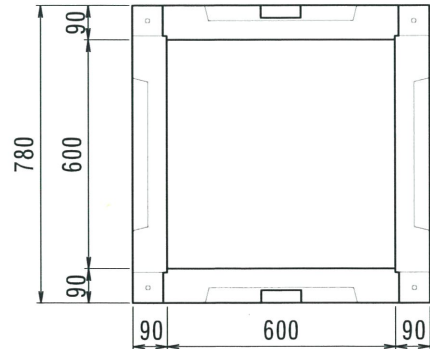

型番	総重量	CR	本体	本体	へース	備考
			150 (21kg)	300 (37kg)		
U6075B	532kg	/	4枚	8枚	○	
			84kg	296kg	152kg	

2018. 09. 06	内容 書式変更：改定日追加	製図 換図	検図 換図	内容 内容	製図 換図	検図 換図	尺 度	1/20	作 成 日	2016. 05. 11	製 図	岸上 加藤	株式会社 立基
名称	パネル型ハンドホール		品名	600X600X750 へース付		尺 度	1/20	作 成 日	2016. 05. 11		製 図	岸上 加藤	株式会社 立基